

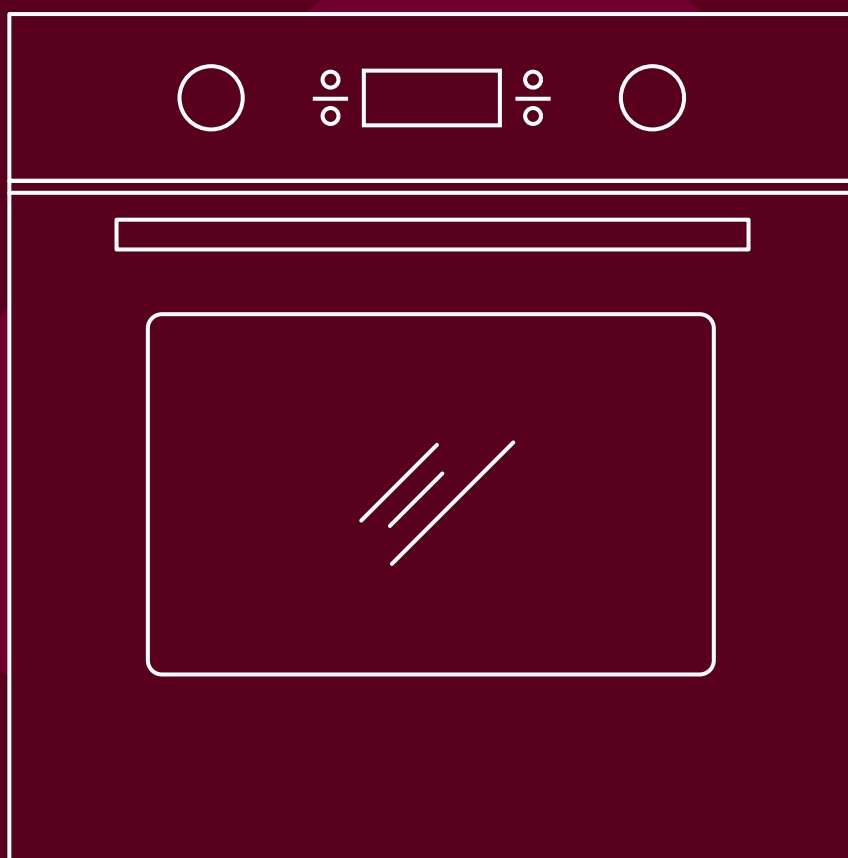

РУКОВОДСТВО ПОЛЬЗОВАТЕЛЯ



Встраиваемый духовой шкаф

U6ES69000

ВЫРАЖЕНИЕ БЛАГОДАРНОСТИ

Благодарим вас за выбор изделий Midea! Перед использованием нового изделия Midea рекомендуется внимательно прочитать данное руководство и изучить информацию по безопасному использованию функций данного устройства.

СОДЕРЖАНИЕ

ВАЖНЫЕ УКАЗАНИЯ ПО БЕЗОПАСНОСТИ

ВАЖНЫЕ УКАЗАНИЯ ПО БЕЗОПАСНОСТИ 01-03

МОНТАЖ ИЗДЕЛИЯ

Схема установки прибора в мебельном шкафу (вертикальном)	04
Схема установки прибора в мебельном шкафу (горизонтальном)	05
Важные указания по установке	06
Порядок установки	07

ОПИСАНИЕ ИЗДЕЛИЯ

Духовка	08
Принадлежности	08
Использование принадлежностей	09
Панель управления	10
Перед первым использованием	11
Установка часов	11
Настройка функций	12
Функция освещения	12
Функция напоминания	12
Функция просмотра данных	12
Функция запуска/паузы/отмены	13
Функция энергосбережения	13
Функция защиты от доступа детей	13

ЧИСТКА И ОБСЛУЖИВАНИЕ

Чистка	14
Замена лампы	14

ПОИСК И УСТРАНЕНИЕ НЕИСПРАВНОСТЕЙ

ПОИСК И УСТРАНЕНИЕ НЕИСПРАВНОСТЕЙ	15
-----------------------------------	----

ТЕХНИЧЕСКИЕ ХАРАКТЕРИСТИКИ

ТЕХНИЧЕСКИЕ ХАРАКТЕРИСТИКИ	15
----------------------------	----

ПЕРЕРАБОТКА ПРОДУКЦИИ

ПЕРЕРАБОТКА ПРОДУКЦИИ	16
-----------------------	----

ВАЖНЫЕ УКАЗАНИЯ ПО БЕЗОПАСНОСТИ

ДАННЫЕ ПРЕДУПРЕЖДЕНИЯ ПРИВОДЯТСЯ В ЦЕЛЯХ ОБЕСПЕЧЕНИЯ БЕЗОПАСНОСТИ. НАСТОЯТЕЛЬНО РЕКОМЕНДУЕТСЯ ВНИМАТЕЛЬНО ПРОЧИТАТЬ ИХ ПЕРЕД УСТАНОВКОЙ ИЛИ ИСПОЛЬЗОВАНИЕМ ПРИБОРА.

Для поддержания ЭФФЕКТИВНОСТИ и БЕЗОПАСНОСТИ данного прибора рекомендуется:

- Обращаться только в сервисные центры, авторизованные магазином, в котором прибор был приобретен.
- Использовать только оригинальные запасные части.

1. При первом включении духового шкафа может выделяться неприятный запах. Это происходит при нагревании вещества, применяемого для склеивания изоляционных панелей внутри духовки. Для удаления из камеры масляных загрязнений рекомендуется включить новый пустой шкаф в нормальном режиме на 90 минут на 250 °С.
2. Слабое задымление и неприятный запах при первом использовании является нормальным явлением. В этом случае необходимо просто подождать, пока запах исчезнет, прежде чем ставить еду в духовку.
3. Рекомендуется использовать прибор в открытой среде.
4. Во время работы прибор и его части, к которым можно прикоснуться, нагреваются до высоких температур. Следует проявлять осторожность во избежание контакта с нагревательными элементами. Детям младше 8 лет запрещено находиться рядом с прибором (без постоянного присмотра).
5. В случае растрескивания поверхности настоятельно рекомендуется выключить прибор во избежание поражения электрическим током.
6. Этим прибором могут пользоваться дети старше 8 лет и лица со сниженными физическими, сенсорными или умственными способностями или без опыта и знаний при условии их обучения надлежащей эксплуатации прибора или использования ими шкафа под присмотром, а также если они осознают возможные опасности. Не позволять детям играть рядом с прибором. Использование прибора детьми без присмотра запрещается.

7. В процессе работы прибор сильно нагревается. Следует проявлять осторожность во избежание контакта с нагревательными элементами внутри духовки.
8. Не позволять детям приближаться к работающей духовке, особенно при включенном гриле.
9. Перед заменой лампы в духовом шкафу необходимо убедиться в том, что прибор выключен во избежание поражения электрическим током.
10. Средства отключения питания должны быть встроены в стационарную проводку в соответствии со спецификациями проводки.
11. Необходимо обязательно следить за детьми и не позволять им играть с прибором.
12. Данный прибор не предназначен для использования лицами (включая детей) с ограниченными физическими, сенсорными или умственными способностями, а также с недостатком опыта и знаний, за исключением случаев, когда они находятся под присмотром или если ответственный за их безопасность разъяснил им, как пользоваться прибором.
13. Во время работы части прибора, к которым можно прикоснуться, могут нагреваться до высоких температур. Не подпускать близко к прибору маленьких детей.
14. В стационарную проводку должны быть встроены средства отключения всех полюсов в соответствии с правилами устройства электропроводки.
15. При повреждении кабеля питания во избежание возникновения рисков его замена должна выполняться производителем, его представителем по сервисному обслуживанию или квалифицированными специалистами.
16. Не применять жесткие абразивные чистящие средства или острые металлические скребки для чистки стекла дверцы шкафа, так как они могут поцарапать поверхность, что может привести к разрушению стекла.

17. Использовать только такой датчик температуры, который рекомендован для данной духовки.
18. Не применять пароочиститель.
19. Прибор не предназначен для управления с помощью внешнего таймера или отдельной системы дистанционного управления.
20. В инструкциях к духовым шкафам с полками должны приводиться описания по надлежащей установке полок.
21. Не пользоваться духовкой, если на вас нет какой-либо обуви. Не прикасаться к духовке мокрыми или влажными руками или ногами.
22. Духовка: Во время приготовления пищи дверцу духового шкафа нельзя открывать часто.
23. Установка и запуск прибора в эксплуатацию должны производиться техническим специалистом, имеющим соответствующие полномочия. Производитель не несет ответственности за какой бы то ни было ущерб, который может быть вызван неправильным размещением или установкой неуполномоченным персоналом.
24. Ничего не ставить на открытую дверцу или ящик духовки во избежание переворачивания прибора вследствие потери равновесия или повреждения дверцы.
25. Некоторые части прибора могут оставаться горячими в течение длительного времени. Необходимо дождаться, пока шкаф остынет, прежде чем прикасаться к точкам, подвергающимся непосредственному воздействию тепла.
26. В случае неиспользования прибора в течение длительного времени рекомендуется отсоединить от сети его кабель питания.

ДЕКЛАРАЦИЯ СООТВЕТСТВИЯ

Распаковать духовой шкаф и убедиться в том, что он не поврежден. При возникновении сомнений не включать духовку и обратиться к специалисту. Упаковочные материалы, такие как пластиковые пакеты, пенопласт, а также гвозди хранить в недоступном для детей месте, поскольку подобные материалы представляют опасность для детей.

МОНТАЖ ИЗДЕЛИЯ

При выявлении несоответствий между изображением и реальным прибором настоятельно рекомендуется руководствоваться реальным изделием.

Схема установки прибора в мебельном шкафу (вертикальном)

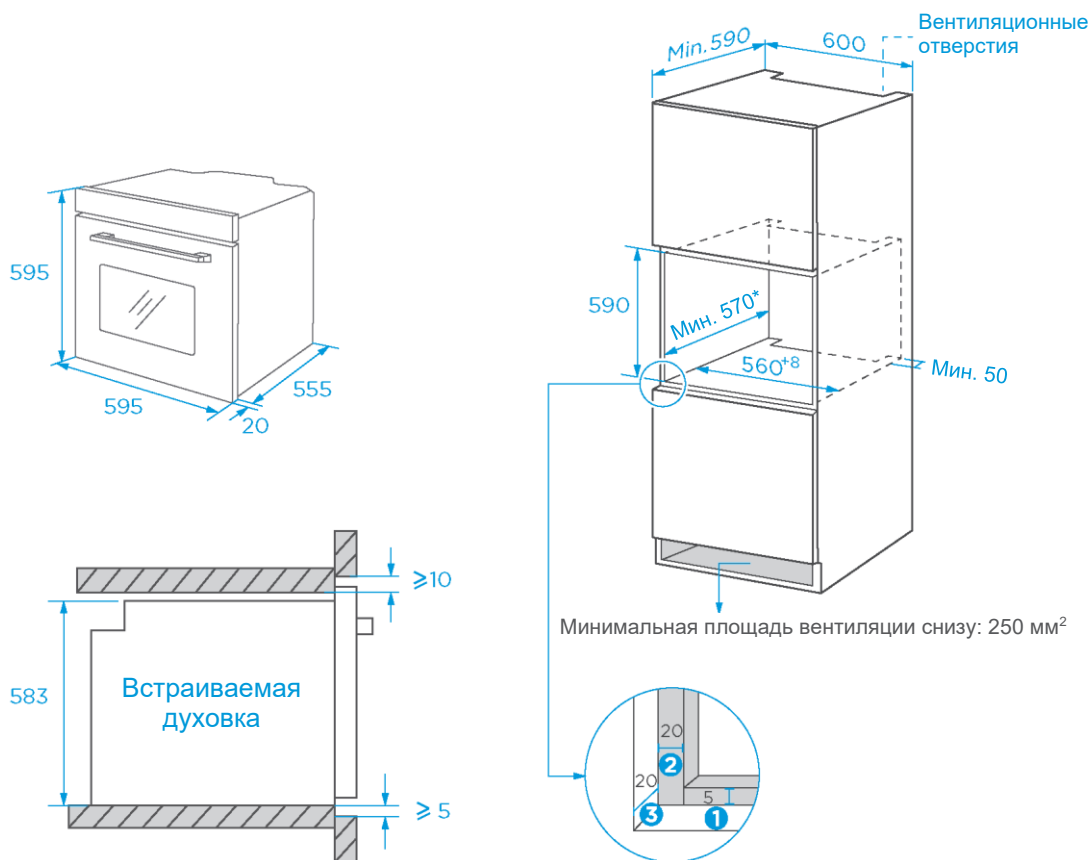

- 1 Оставить 5 мм для панели дверцы сверху и снизу, соответственно.
- 2 Оставить 20 мм для панели дверцы справа и слева, соответственно.
- 3 Оставить 20 мм на толщину панели дверцы.

1. Толщина панели мебельного шкафа составляет 20 мм.
2. Если розетка находится сзади прибора, расстояние от передней части шкафа до стены должна быть увеличено минимум с 590 мм до 620 мм.
3. Размеры на рисунках приводятся в мм.

Схема установки прибора в мебельном шкафу (горизонтальном)

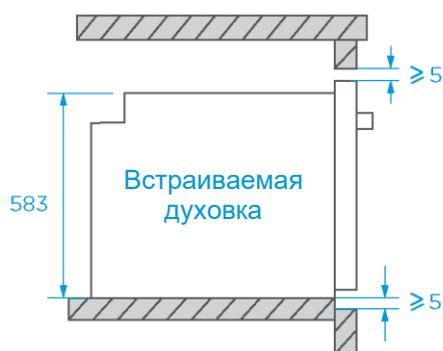
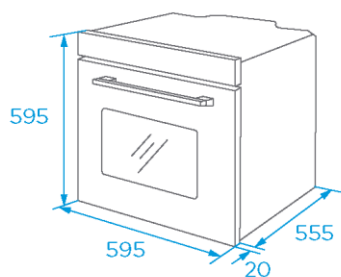

Без варочной панели

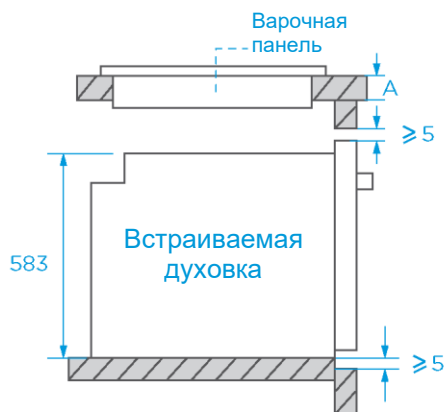

С варочной панелью

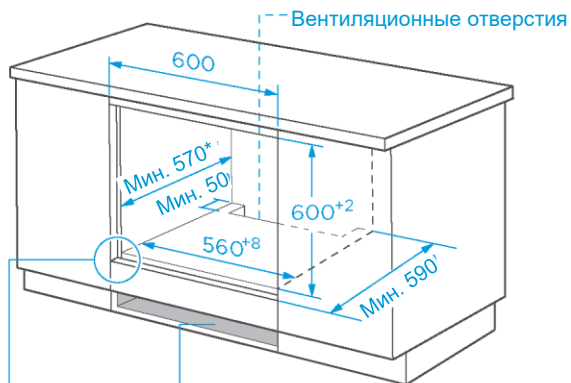

Минимальная площадь вентиляции снизу: 250 мм²

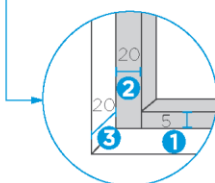

- ❶ Оставить 5 мм для панели дверцы сверху и снизу, соответственно.
- ❷ Оставить 20 мм для панели дверцы справа и слева, соответственно.
- ❸ Оставить 20 мм на толщину панели дверцы.

При установке прибора под варочной панелью минимальная толщина столешницы А приводится ниже:

Тип варочной панели	столешница А
Индукционная плита	37 мм
Индукционная плита на всю поверхность	47 мм
Газовая плита	30 мм
Электрическая плита	27 мм

1. Толщина панели мебельного шкафа составляет 20 мм.
2. Если розетка находится сзади прибора, расстояние от передней части шкафа до стены должна быть увеличено минимум с 590 мм до 620 мм.
3. Размеры на рисунках приводятся в мм.

Важные указания по установке

Важные указания [обязательные для соблюдения]

1. Для обеспечения безопасной эксплуатации духового шкафа необходимо производить установку в соответствии с профессиональными стандартами и с соблюдением инструкций по установке. Установщик несет ответственность за любой ущерб, возникший в результате неправильной установки.
2. Для установки требуются два специалиста. Во время установки необходимо использовать сухие защитные перчатки во избежание царапин или поражения электрическим током.
3. Шкафы, в которые производится установка, должны выдерживать температуру до 90 °С, а передние части соседних предметов мебели - до 70 °С.
4. Рекомендуется использовать розетку на 16А.

Важные указания [запретительные]

1. Не устанавливать спереди прибора декоративные панели или дверцы кухонного гарнитура, так как это может привести к перегреву духового шкафа.
2. После распаковки проверить прибор на наличие повреждений. Не подключать прибор, если он был поврежден при транспортировке.
3. Не закрывать вентиляционное отверстие прибора и зазор между мебельным шкафом и духовкой.
4. Соблюдать крайнюю осторожность при перемещении или установке прибора. Духовой шкаф очень тяжелый, не поднимать его за ручку дверцы.
5. При повреждении кабеля питания или вилки немедленно прекратить использование прибора во избежание возгорания, поражения электрическим током или иных травм.

Важные указания [предупредительные]

1. Соблюдать осторожность при перемещении или установке прибора во избежание повреждения духовки или мебельных шкафов.
2. Перед запуском прибора убрать из камеры все упаковочные материалы и аксессуары.
3. Розетка электропитания должна быть доступна для пользователей (например, рядом со шкафом) для облегчения отключения питания.
4. После установки необходимо убедиться в том, что вилка кабеля питания надежно вставлена в розетку.
5. Требования к чистой глубине шкафа см. на «Схеме установки прибора в мебельном шкафу». Зазор между нижней мебельной панелью шкафа и задней панелью (или стеной) должен быть не менее 50 мм.

Порядок установки

1. Подгонку мебельного шкафа рекомендуется выполнять в соответствии со «Схемой установки прибора в мебельном шкафу».
2. Перед установкой проверить исправность розетки и соответствующее заземление, а также то, соответствуют ли размеры мебельного шкафа требованиям установки.
3. Размещать прибор в специально отведенных местах на кухне. Установить его в вертикальный шкаф и подключить к сети электропитания.
4. Чтобы найти крепежные отверстия, открыть дверцу прибора и посмотреть на боковую раму прибора (положение показано выше).
5. Закрепить прибор к шкафу с помощью двух резиновых заглушек А и винтов В, входящих в комплект поставки прибора.

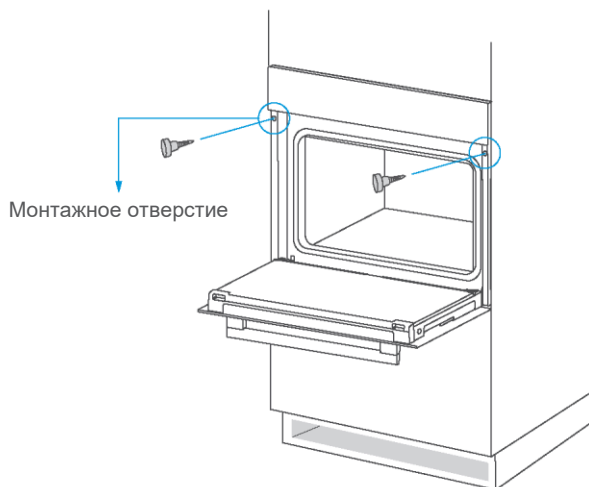

ОПИСАНИЕ ИЗДЕЛИЯ

Духовой шкаф

При извлечении пищи надевать теплоизолирующие перчатки во избежание ожогов!
В момент открытия дверцы духовки обращать внимание на пар. Во избежание попадания пара на лицо открывать дверцу под небольшим углом.

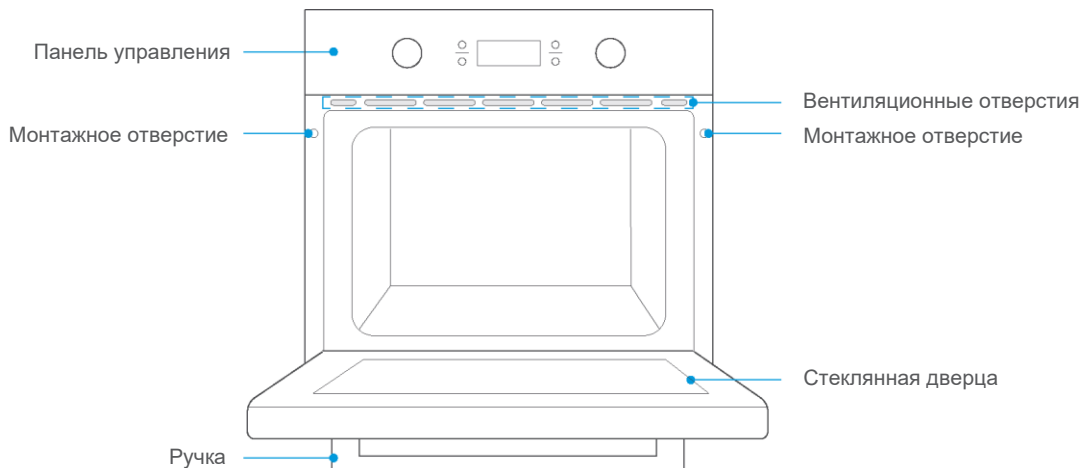

Принадлежности



Решетка для гриля

Для приготовления еды на гриле или установки жаропрочных контейнеров для приготовления пищи.

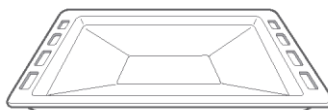

Противень для гриля

Для приготовления больших порций или сбора пищевых отходов.



Зажимы

Для снятия противня для гриля и решетки для гриля.
(для некоторых моделей)

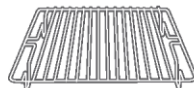

Маленькая решетка для гриля

Для приготовления небольших порций
(для некоторых моделей)





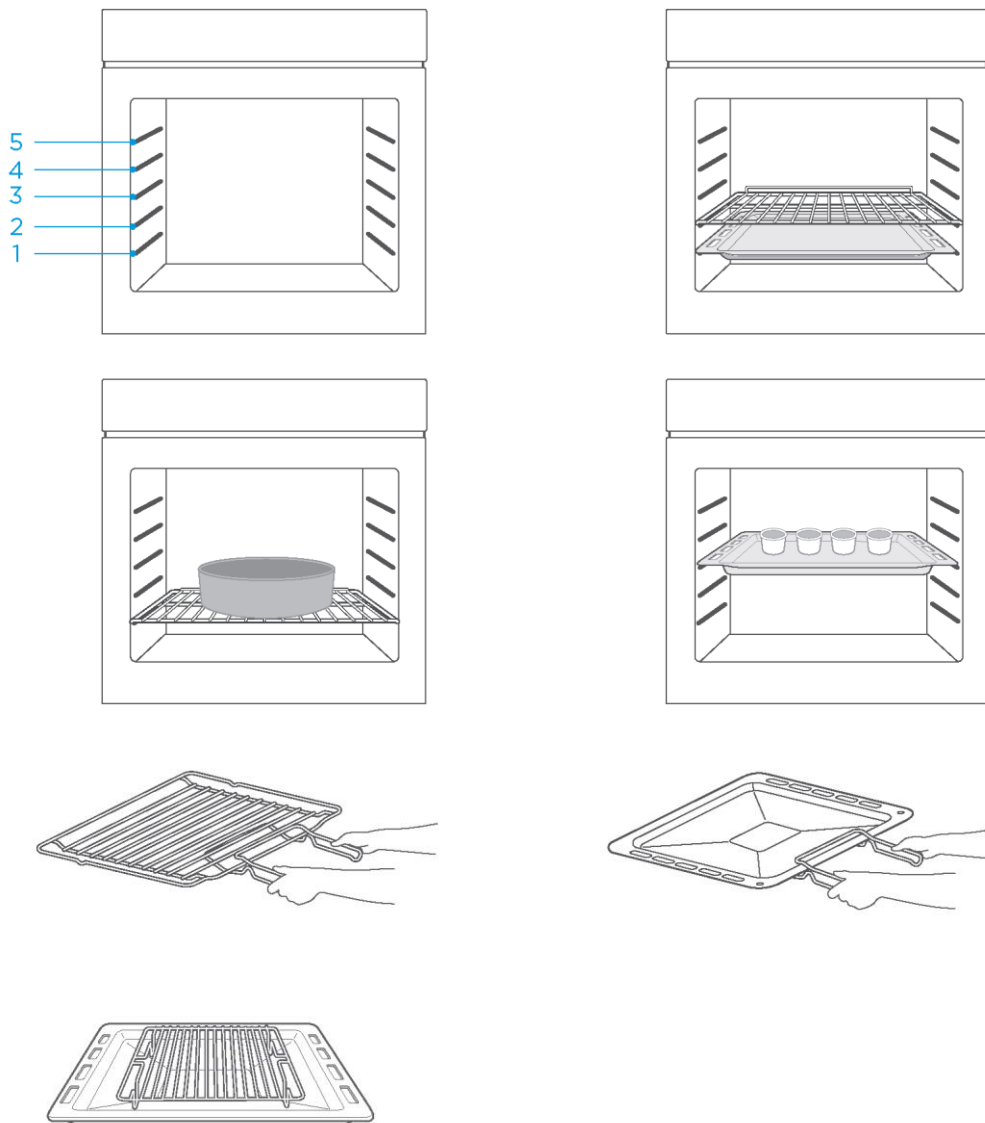



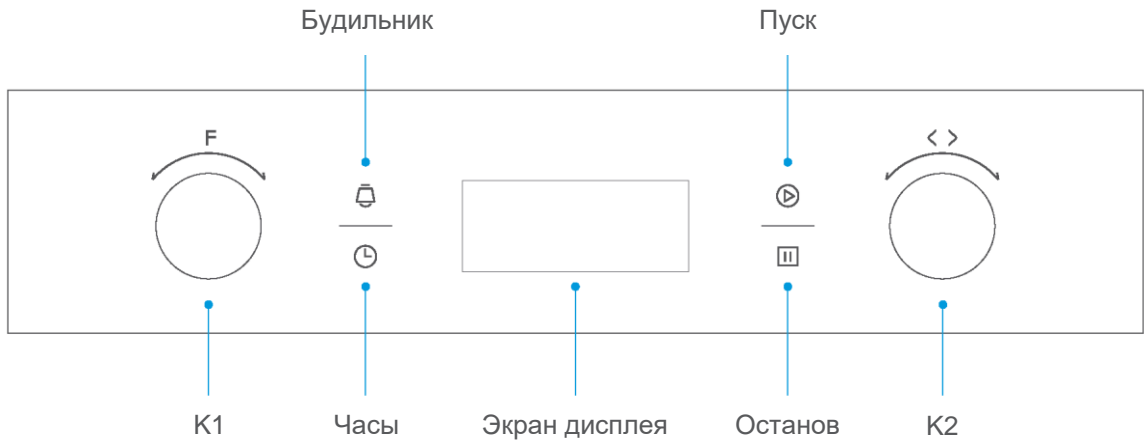

Использование принадлежностей (только для некоторых моделей)

Для обеспечения надлежащей работы духовки решетку для гриля и противень для гриля следует размещать только между первым и пятым уровнями. При совместном использовании противень для гриля должен устанавливаться под решетку для гриля.



Панель управления



Функция	Описание функций
 Лампа	За процессом приготовления можно наблюдать при освещении. Кроме функции ЭКО.
 Разморозка	Циркуляция воздуха комнатной температуры позволяет быстрее разморозить замороженные продукты (без нагревания).
 Двойной гриль с вентилятором	Излучающий нагревательный элемент и верхний нагревательный элемент работают с вентилятором.
 Двойной гриль	Излучающий нагревательный элемент и верхний нагревательный элемент работают.
 Одиночный гриль	Внутренний элемент гриля включается и выключается для поддержания температуры. Можно использовать для приготовления на гриле небольшого количества пищи.
 Обычный режим + вентилятор	Комбинация вентилятора, верхнего и нижнего нагревательных элементов обеспечивает более равномерное проникновение тепла и цвет пищи, в первую очередь при приготовлении мяса.
 Обычный режим	Верхний и нижний нагревательные элементы работают вместе, обеспечивая конвекционное приготовление.
 Нижний нагрев	Нагрев осуществляется нагревательными трубками в нижней части духовки. В основном используется для сохранения тепла и подрумянивания продуктов.
 Конвекция	В режиме конвекции вентилятор включается автоматически, чтобы обеспечить равномерный нагрев одно- или многослойной выпечки. Это особенно подходит для выпечки продуктов, требующих равномерного подрумянивания.
 ЭКО	Для энергосберегающего приготовления пищи. Выбранные ингредиенты готовятся в щадящем режиме, тепло подается сверху и снизу.



Перед первым использованием

1. Запрещается эксплуатировать духовку, пока она не будет правильно установлена.
2. Во избежание возгорания убрать все материалы, которые использовались для защиты прибора при транспортировке, и убедиться в том, что в духовке нет остатков упаковочных материалов и аксессуаров (например, пенопласта, картона, поддона для гриля, решетки для гриля и т. д.).
3. Протереть камеру духовки и аксессуары мягкой тканью, смоченной в мыльной воде.
4. Открыть кухонные окна и вытяжки для обеспечения надлежащей вентиляции.
5. Не допускать на кухню детей и домашних животных и закрыть двери в соседние комнаты.
6. После подключения питания активировать режим духовки, время и температуру в соответствии с приводимой ниже таблицей для удаления запахов из камеры.
7. После первого использования приоткрыть дверцу духовки под небольшим углом и дождаться, пока она остынет.

Функция	Температура	Продолжительность
 Обычный режим	250 °C	0,5-1 час

Установка часов



При первом подключении к сети и запуске духовки необходимо настроить часы.

1. Нажать на кнопку «». Цифры часов начинают мигать.
2. Вращающейся кнопкой «K2» выставить показания в часах.
3. Нажать на кнопку «». Цифры минут начинают мигать.
4. Вращающейся кнопкой «K2» выставить показания в минутах.
5. Нажать на кнопку «» для завершения настройки часов.



Примечания:

1. Часы работают в 24-часовом формате времени.
2. Прежде чем приступить к использованию духовки настоятельно рекомендуется выполнить настройку часов.
3. Во время настройки часов кнопкой «» можно отменить текущую настройку.
4. При необходимости сброса часов выполнить действия, описанные в разделе «Настройка часов», в режиме ожидания.

Настройка функций



1. В режиме ожидания или напоминания вращающейся кнопкой «K1» выбрать функцию.
2. Кнопкой «K2» выставить температуру.
3. Нажать на кнопку «» для запуска приготовления.
4. Можно пропустить этап 2 и нажать на кнопку «» для запуска приготовления. Время по умолчанию — 9 часов, и на дисплее отображается температура по умолчанию.

Примечания

1. Во время приготовления время можно регулировать кнопкой «K1». После установки времени нажать на кнопку «» и удерживать ее в течение 3 секунд для подтверждения.
2. Во время приготовления температуру можно регулировать кнопкой «K2». После установки температуры нажать на кнопку «» и удерживать ее в течение 3 секунд для подтверждения.





Функция освещения

При наличии освещения удобнее наблюдать за процессом приготовления пищи. Для выключения или включения лампы необходимо выполнить следующие действия:



1. Кнопкой «K1» выбрать функцию «».
2. Нажать на кнопку «» для подтверждения.

Функция напоминания



Данная функция предназначена для напоминания о запуске приготовления в определенное время. Напоминание можно установить только в режиме ожидания и при настройке часов.

1. Нажать на кнопку «». Начинают мигать цифры часов.
2. Кнопкой «K2» установить время в часах.
3. Нажать на кнопку «». Начинают мигать цифры минут.
4. Вращающейся кнопкой «K2» выставить показания в минутах.
5. Нажать на кнопку «» для завершения настройки. Значок «» высвечивается постоянно, и начинается обратный отсчет. После завершения обратного отсчета подается звуковой сигнал и значок «» гаснет.

Примечания





1. Отменить напоминание во время настройки можно кнопкой «».
2. После установки напоминания двойным нажатием на кнопку «» можно отменить выполнение данной функции

Функция просмотра данных

1. Во время приготовления, если часы были установлены, нажать на кнопку «» для проверки текущего времени. Если установлена функция напоминания, нажать на кнопку «» для проверки времени напоминания.

2. В режиме напоминания, если часы установлены, нажать на кнопку «» для проверки текущего времени.





Функция запуска/паузы/отмены

1. Если время приготовления установлено, нажать на кнопку «» для запуска приготовления. Если приготовление приостановлено, нажать на кнопку «» для возобновления приготовления.
2. Во время приготовления нажать на кнопку «» один раз для приостановки приготовления. Нажать на кнопку «» два раза для отмены приготовления.

Функция энергосбережения

1. В режиме ожидания или напоминания нажать на кнопку «» и удерживать ее в течение 3 секунд для выключения дисплея и перехода в режим энергосбережения.
2. В режиме ожидания, если в течение 10 минут не выполняется никаких действий, светодиодный дисплей гаснет и переходит в режим энергосбережения.
3. Для выхода из режима энергосбережения нажать на любую клавишу или повернуть любую кнопку.

Функция защиты от доступа детей

1. Установка защиты от доступа детей: Одновременно нажать на кнопки «» и «» и удерживать их в течение 3 секунд. Подается звуковой сигнал и выводится значок «», подтверждающий включение блокировки доступа для детей.
2. Отключение блокировки: Одновременно нажать на кнопки «» и «» и удерживать их в течение 3 секунд. Подается звуковой сигнал, указывающий на то, что блокировка от детей снята.

ЧИСТКА И ОБСЛУЖИВАНИЕ

Чистка

Перед чисткой и обслуживанием отключить электропитание прибора.

Чтобы продлить срок службы духовки, ее следует чистить часто и тщательно. Порядок чистки:

1. После приготовления необходимо дождаться, пока духовка не остынет.
2. Убрать принадлежности из духовки, промыть теплой водой и просушить.
3. Удалить остатки пищи из камеры духовки.
4. Протереть духовку мягкой тканью, смоченной моющим средством, затем протереть насухо мягкой тканью.

Примечания

1. Не использовать острые чистящие инструменты, жесткую щетку и едкие чистящие средства во избежание повреждения духовки и аксессуаров.
2. Не использовать грубые чистящие средства или острые металлические лопатки для чистки стекла дверцы.

Замена лампы

1. Выключить прибор и отсоединить кабель питания от сети. Прежде чем прикасаться к внутренним деталям, убедиться в том, что они остыли.
2. Отвинтить стеклянную крышку лампы против часовой стрелки (при этом может потребоваться приложение некоторых усилий) и заменить лампу на новую того же типа.
3. Новая лампа должна выдерживать температуру 300 °С. Для замены лампы необходимо обращаться в местный сервисный центр.
4. В случае возникновения сомнений следует обратиться за помощью к квалифицированному электрику.

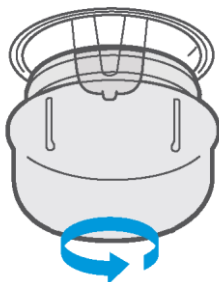

Предупреждение

Во избежание поражения электрическим током перед снятием отражателя необходимо проверить и убедиться в том, что электропитание прибора отключено и прибор полностью остыл.

ПОИСК И УСТРАНЕНИЕ НЕИСПРАВНОСТЕЙ

Если проблему решить не удастся или возникают другие сложности, настоятельно рекомендуется обратиться в службу послепродажного обслуживания.

Неисправность	Возможная причина	Способ устранения
Прибор не запускается	• Не подключено питание	• Подключить к источнику питания
	• Главный выключатель питания не включен	• Включить выключатель питания
	• Дверца духовки не закрыта	• Закрыть дверцу духовки
Лампа не загорается	• Лампа вышла из строя	• Обратиться в службу послепродажного обслуживания
Выделяется резкий запах или дым	• Первое использование	• Никаких действий не требуется
Еда не готова	• Температура слишком низкая	• Установить более высокую температуру
	• Порция еды слишком большая	• Готовить пищу меньшими порциями или увеличить время приготовления.
Подгоревшая или неравномерно приготовленная пища	• Установлена слишком высокая температура или слишком продолжительное время нагрева	• Отрегулировать температуру или время приготовления
	• Пища находится слишком близко к нагревательной трубке	• Выбрать надлежащий уровень расположения аксессуаров
Вентилятор не отключается после остановки нагревания	• Вентилятор работает с задержкой для обеспечения рассеяния тепла	• Никаких действий не требуется

ТЕХНИЧЕСКИЕ ХАРАКТЕРИСТИКИ

Модель	U6ES69000
Полезный объем	65 л
Номинальное напряжение	220 – 240 В
Номинальная частота	50 Гц-60 Гц
Потребляемая мощность	3,0 кВт

ПЕРЕРАБОТКА ПРОДУКЦИИ

Данный символ на изделии или в инструкции по эксплуатации означает, что по окончании срока службы прибор рекомендуется утилизировать отдельно от бытовых отходов.

На местном уровне существуют отдельные системы переработки мусора. Для получения дополнительной информации следует обратиться в местные органы власти или к продавцу, у которого прибор был приобретен.



После распаковки духового шкафа необходимо убедиться в том, что он не поврежден.

При возникновении сомнений не включать духовку и обратиться к специалисту. Хранить упаковочные материалы, такие как пластиковые пакеты, пенопласт или гвозди, в недоступном для детей месте, поскольку они представляют опасность для детей.

ПРОИЗВОДИТЕЛЬ:

Guangdong Midea Kitchen Appliances
Manufacturing Co. Ltd. No.6 YongAn Road,
Beijiao, Shunde, Foshan, Guangdong, China

ИМПОРТЕР В РФ:

ООО «Трейдинг-БТ». 109316, Г. Москва,
вн.тер.г. муниципальный округ Текстильщики,
пр-кт Волгоградский, д. 47, этаж 4,
помещ. А, офис 403А.

ИМПОРТЕР В КАЗАХСТАНЕ:

ТОО «Foreign Trade company»,
БИН 190940025588. Республика Казахстан,
г. Алматы, проспект Назарбаева, дом 65, каб. 519.

Сделано в Китае

