

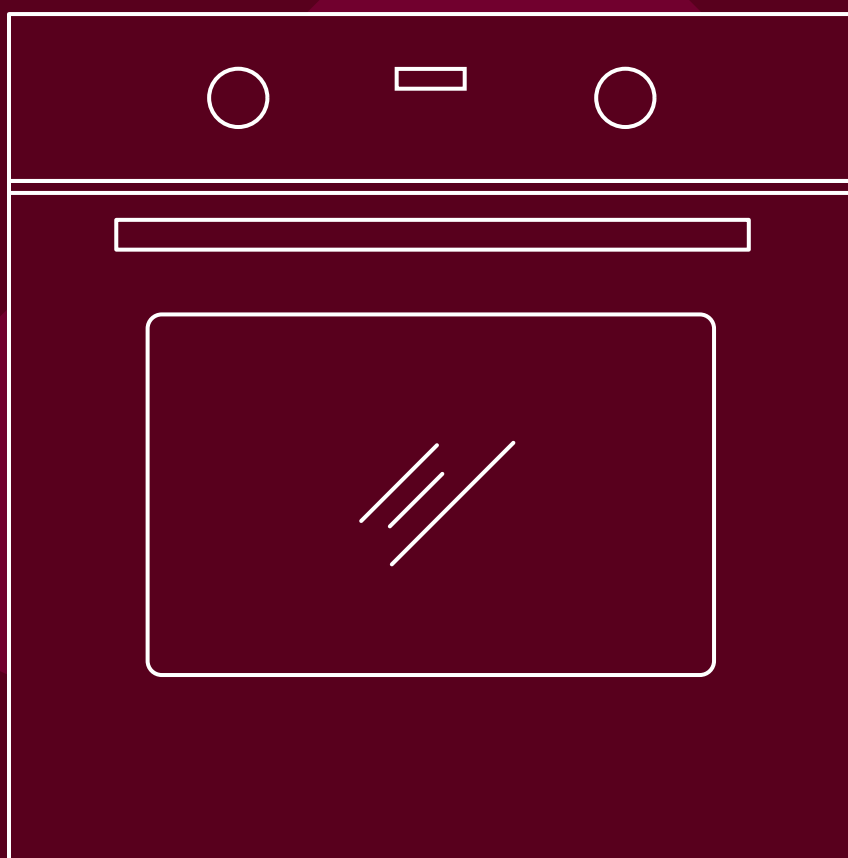

РУКОВОДСТВО ПОЛЬЗОВАТЕЛЯ



Встраиваемый духовой шкаф

U6ES57000

ВЫРАЖЕНИЕ БЛАГОДАРНОСТИ

Благодарим вас за выбор изделий Midea! Перед использованием нового изделия Midea рекомендуется внимательно прочитать данное руководство и изучить информацию по безопасному использованию функций данного устройства.

СОДЕРЖАНИЕ

ВАЖНЫЕ УКАЗАНИЯ ПО БЕЗОПАСНОСТИ

ВАЖНЫЕ УКАЗАНИЯ ПО БЕЗОПАСНОСТИ 01-03

МОНТАЖ ИЗДЕЛИЯ

Схема установки прибора в мебельном шкафу (вертикальном) 04
Схема установки прибора в мебельном шкафу (горизонтальном) 05
Важные указания по установке 06
Порядок установки 07

ОПИСАНИЕ ИЗДЕЛИЯ

Духовка 08
Принадлежности 08
Использование принадлежностей 09
Панель управления 10
Перед первым использованием 11
Установка часов 11
Обычная эксплуатация 11
Установка режимов 12
Ручной режим 12
Таймер обратного отсчета 12
Продолжительность приготовления 12
Время окончания приготовления 13
Меры предосторожности при использовании таймера 13

ЧИСТКА И ОБСЛУЖИВАНИЕ

Чистка 14
Замена лампы 14

ПОИСК И УСТРАНЕНИЕ НЕИСПРАВНОСТЕЙ

ПОИСК И УСТРАНЕНИЕ НЕИСПРАВНОСТЕЙ 15

ТЕХНИЧЕСКИЕ ХАРАКТЕРИСТИКИ

ТЕХНИЧЕСКИЕ ХАРАКТЕРИСТИКИ 15

ПЕРЕРАБОТКА ПРОДУКЦИИ

ПЕРЕРАБОТКА ПРОДУКЦИИ 16

ВАЖНЫЕ УКАЗАНИЯ ПО БЕЗОПАСНОСТИ

ДАННЫЕ ПРЕДУПРЕЖДЕНИЯ ПРИВОДЯТСЯ В ЦЕЛЯХ ОБЕСПЕЧЕНИЯ БЕЗОПАСНОСТИ. НАСТОЯТЕЛЬНО РЕКОМЕНДУЕТСЯ ВНИМАТЕЛЬНО ПРОЧИТАТЬ ИХ ПЕРЕД УСТАНОВКОЙ ИЛИ ИСПОЛЬЗОВАНИЕМ ПРИБОРА.

Для поддержания ЭФФЕКТИВНОСТИ и БЕЗОПАСНОСТИ данного прибора рекомендуется:

- Обращаться только в сервисные центры, авторизованные магазином, в котором прибор был приобретен.
- Использовать только оригинальные запасные части.

1. При первом включении духового шкафа может выделяться неприятный запах. Это происходит при нагревании вещества, применяемого для склеивания изоляционных панелей внутри духовки. Для удаления из камеры масляных загрязнений рекомендуется включить новый пустой шкаф в нормальном режиме на 90 минут на 250 °С.
2. Слабое задымление и неприятный запах при первом использовании является нормальным явлением. В этом случае необходимо просто подождать, пока запах не исчезнет, прежде чем ставить еду в духовку.
3. Рекомендуется использовать прибор в открытой среде.
4. Во время работы прибор и его части, к которым можно прикоснуться, нагреваются до высоких температур. Следует проявлять осторожность во избежание контакта с нагревательными элементами. Детям младше 8 лет запрещено находиться рядом с прибором (без постоянного присмотра).
5. В случае растрескивания поверхности настоятельно рекомендуется выключить прибор во избежание поражения электрическим током.
6. Этим прибором могут пользоваться дети старше 8 лет и лица со сниженными физическими, сенсорными или умственными способностями или без опыта и знаний при условии их обучения надлежащей эксплуатации прибора или использования ими шкафа под присмотром, а также если они осознают возможные опасности. Не позволять детям играть рядом с прибором. Чистка и пользовательское обслуживание не должны выполняться детьми без присмотра.

7. В процессе работы прибор сильно нагревается. Следует проявлять осторожность во избежание контакта с нагревательными элементами внутри духовки.
8. Не позволять детям приближаться к работающей духовке, особенно при включенном гриле.
9. Перед заменой лампы в духовом шкафу необходимо убедиться в том, что прибор выключен во избежание поражения электрическим током.
10. Средства отключения питания должны быть встроены в стационарную проводку в соответствии со спецификациями проводки.
11. Необходимо обязательно следить за детьми и не позволять им играть с прибором.
12. Этот прибор не предназначен для использования лицами (включая детей) с ограниченными физическими, сенсорными или умственными способностями или с недостатком опыта и знаний, если только они не находятся под присмотром или не проинструктированы относительно использования прибора лицом, ответственным за их безопасность.
13. Во время работы части прибора, к которым можно прикоснуться, могут нагреваться до высоких температур. Не подпускать близко к прибору маленьких детей.
14. В стационарную проводку должны быть встроены средства отключения всех полюсов в соответствии с правилами устройства электропроводки.
15. При повреждении кабеля питания во избежание возникновения рисков его замена должна выполняться производителем, его представителем по сервисному обслуживанию или квалифицированными специалистами.
16. Не применять жесткие абразивные чистящие средства или острые металлические скребки для чистки стекла дверцы шкафа, так как они могут поцарапать поверхность, что может привести к разрушению стекла.
17. Использовать только такой датчик температуры, который рекомендован для данной духовки.

18. Не применять пароочиститель.
19. Прибор не предназначен для управления с помощью внешнего таймера или отдельной системы дистанционного управления.
20. В инструкциях к духовым шкафам с полками должны приводиться описания по надлежащей установке полок.
21. Не пользоваться духовкой, если на вас нет какой-либо обуви. Не прикасаться к духовке мокрыми или влажными руками или ногами.
22. Духовка: Во время приготовления пищи дверцу духового шкафа нельзя открывать часто.
23. Установка и запуск прибора в эксплуатацию должны производиться техническим специалистом, имеющим соответствующие полномочия. Производитель не несет ответственности за какой бы то ни было ущерб, который может быть вызван неправильным размещением или установкой неуполномоченным персоналом.
24. Ничего не ставить на открытую дверцу или ящик духовки во избежание переворачивания прибора вследствие потери равновесия или повреждения дверцы.
25. Некоторые части прибора могут оставаться горячими в течение длительного времени. Необходимо дождаться, пока шкаф остынет, прежде чем прикасаться к точкам, подвергающимся непосредственному воздействию тепла.
26. В случае неиспользования прибора в течение длительного времени рекомендуется отсоединить от сети его кабель питания.

ДЕКЛАРАЦИЯ СООТВЕТСТВИЯ

Распаковать духовой шкаф и убедиться в том, что он не поврежден. При возникновении сомнений не включать духовку и обратиться к специалисту. Упаковочные материалы, такие как пластиковые пакеты, пенопласт, а также гвозди хранить в недоступном для детей месте, поскольку подобные материалы представляют опасность для детей.

МОНТАЖ ИЗДЕЛИЯ

При выявлении несоответствий между изображением и реальным прибором настоятельно рекомендуется руководствоваться реальным изделием.

Схема установки прибора в мебельном шкафу (вертикальном)

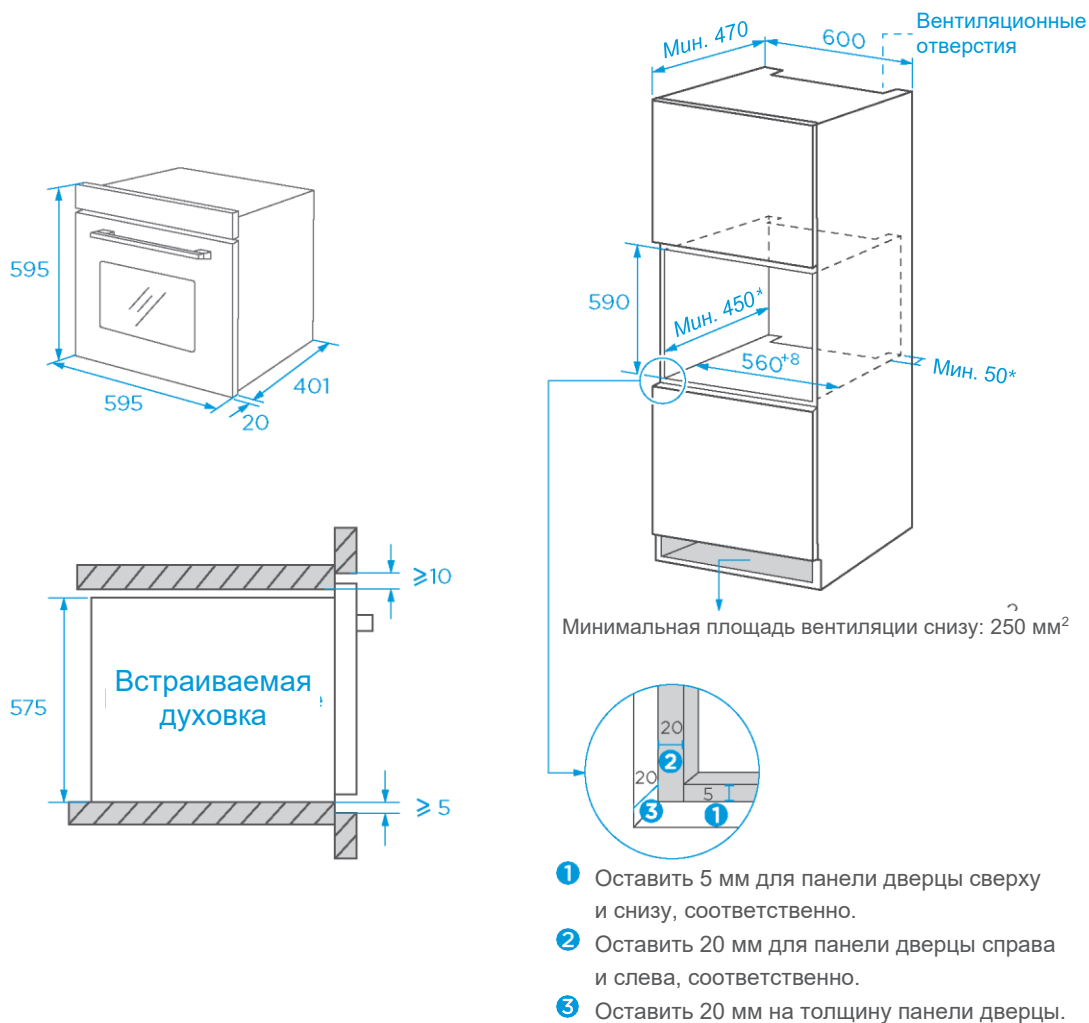

1. Толщина панели мебельного шкафа составляет 20 мм.
2. Если розетка находится сзади прибора, расстояние от передней части шкафа до стены должна быть увеличено минимум с 470 мм до 500 мм.
3. Размеры на рисунках приводятся в мм.

Схема установки прибора в мебельном шкафу (горизонтальном)

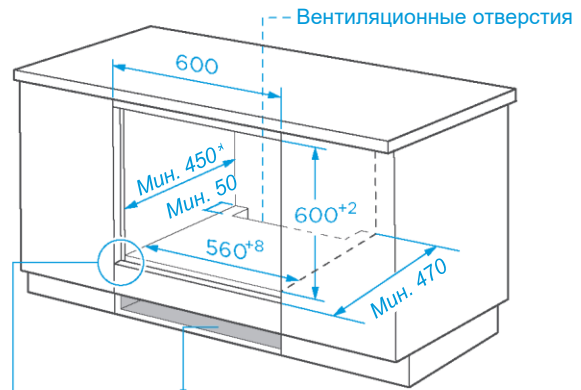
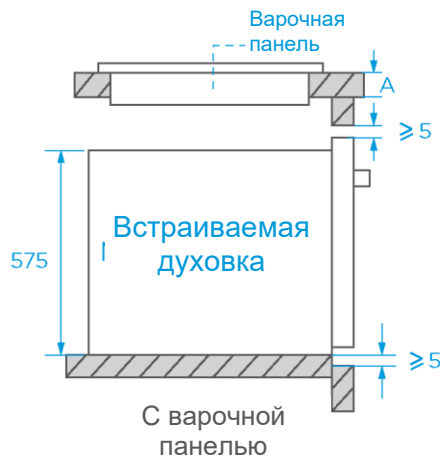
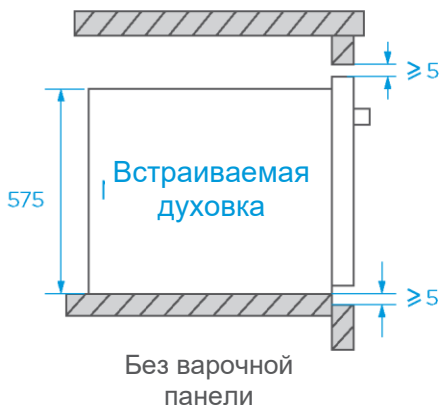
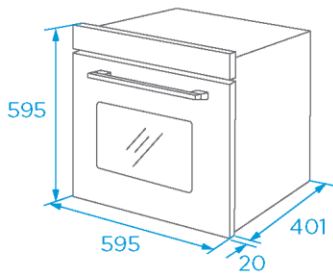

Минимальная площадь вентиляции снизу: 250 мм²

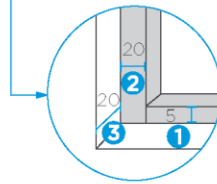

- ❶ Оставить 5 мм для панели дверцы сверху и снизу, соответственно.
- ❷ Оставить 20 мм для панели дверцы справа и слева, соответственно.
- ❸ Оставить 20 мм на толщину панели дверцы.

При установке прибора под варочной панелью минимальная толщина столешницы А приводится ниже:

Тип варочной панели	столешница А
Индукционная плита	37 мм
Индукционная плита на всю	47 мм
Газовая плита	30 мм
Электрическая плита	27 мм

1. Толщина панели мебельного шкафа составляет 20 мм.
2. Если розетка находится сзади прибора, расстояние от передней части шкафа до стены должна быть увеличено минимум с 470 мм до 500 мм.
3. Размеры на рисунках приводятся в мм.

Важные указания по установке



Важные указания [обязательные для соблюдения]

1. Для обеспечения безопасной эксплуатации духового шкафа необходимо производить установку в соответствии с профессиональными стандартами и с соблюдением инструкций по установке. Установщик несет ответственность за любой ущерб, возникший в результате неправильной установки.
2. Для установки требуются два специалиста. Во время установки необходимо использовать сухие защитные перчатки во избежание царапин или поражения электрическим током.
3. Шкафы, в которые производится установка, должны выдерживать температуру до 90 °С, а передние части соседних предметов мебели - до 70 °С.
4. Рекомендуется использовать розетку на 16А.



Важные указания [запретительные]

1. Не устанавливать спереди прибора декоративные панели или дверцы кухонного гарнитура, так как это может привести к перегреву духового шкафа.
2. После распаковки проверить прибор на наличие повреждений. Не подключать прибор, если он был поврежден при транспортировке.
3. Не закрывать вентиляционное отверстие прибора и зазор между мебельным шкафом и духовкой.
4. Соблюдать крайнюю осторожность при перемещении или установке прибора. Духовой шкаф очень тяжелый, не поднимать его за ручку дверцы.
5. При повреждении кабеля питания или вилки немедленно прекратить использование прибора во избежание возгорания, поражения электрическим током или иных травм.



Важные указания [предупредительные]

1. Соблюдать осторожность при перемещении или установке прибора во избежание повреждения духовки или мебельных шкафов.
2. Перед запуском прибора убрать из камеры все упаковочные материалы и аксессуары.
3. Розетка электропитания должна быть доступна для пользователей (например, рядом со шкафом) для облегчения отключения питания.
4. После установки необходимо убедиться в том, что вилка кабеля питания надежно вставлена в розетку.
5. Требования к чистой глубине шкафа см. на «Схеме установки прибора в мебельном шкафу». Зазор между нижней мебельной панелью шкафа и задней панелью (или стеной) должен быть не менее 50 мм.

Порядок установки

1. Подгонку мебельного шкафа рекомендуется выполнять в соответствии со «Схемой установки прибора в мебельном шкафу».
2. Перед установкой проверить исправность розетки и соответствующее заземление, а также то, соответствуют ли размеры мебельного шкафа требованиям установки.
3. Размещать прибор в специально отведенных местах на кухне. Установить его в вертикальный шкаф и подключить к сети электропитания.
4. Чтобы найти крепежные отверстия, открыть дверцу прибора и посмотреть на боковую раму прибора (положение показано выше).
5. Закрепить прибор к шкафу с помощью двух резиновых заглушек А и винтов В, входящих в комплект поставки прибора.

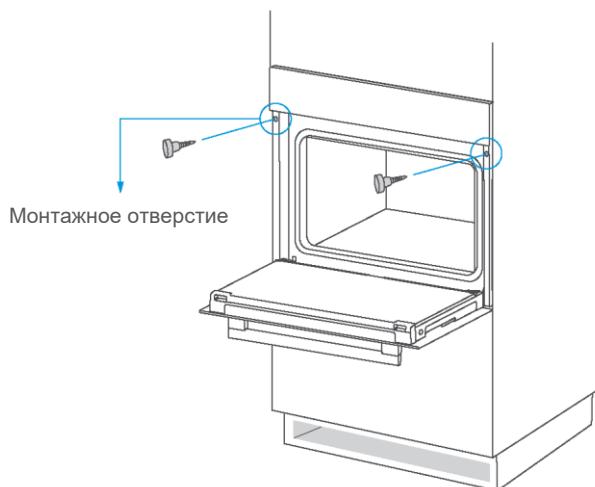

ОПИСАНИЕ ИЗДЕЛИЯ

Духовой шкаф

При извлечении пищи надевать теплоизолирующие перчатки во избежание ожогов!
В момент открытия дверцы духовки обращать внимание на пар. Во избежание попадания пара на лицо открывать дверцу под небольшим углом.

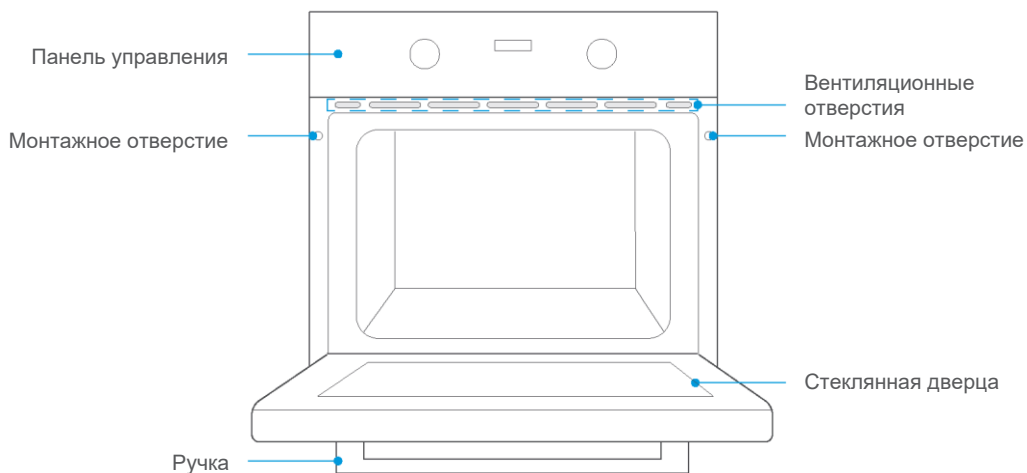

Принадлежности



Решетка для гриля

Для приготовления еды на гриле или установки жаропрочных контейнеров для приготовления пищи.

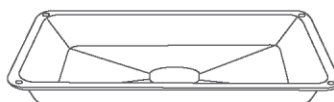

Противень для гриля

Для приготовления больших порций или сбора пищевых отходов.



Зажимы

Для снятия противня для гриля и решетки для гриля.
(для некоторых моделей)

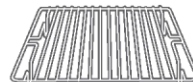

Маленькая решетка для гриля

Для приготовления небольших порций
(для некоторых моделей)

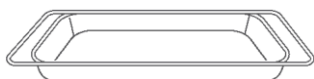

Жарочная корзина

Специальная функция жарки на воздухе

Использование принадлежностей (только для некоторых моделей)

Для обеспечения надлежащей работы духовки решетку для гриля и противень для гриля следует размещать только между первым и пятым уровнями. При совместном использовании противень для гриля должен устанавливаться под решетку для гриля.

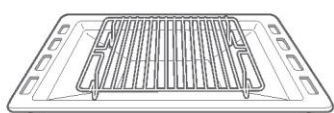
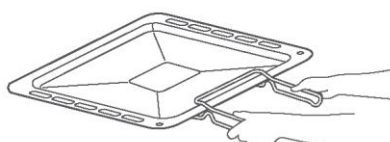
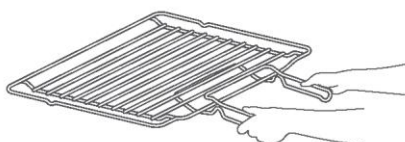
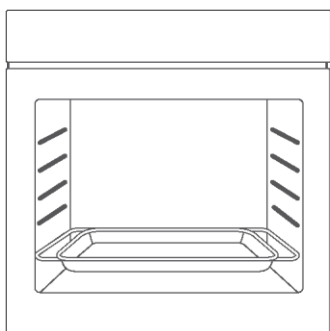
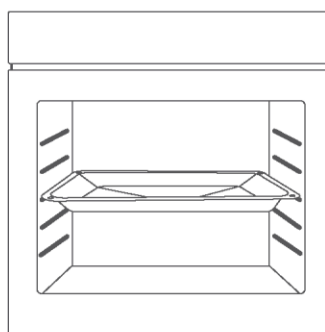
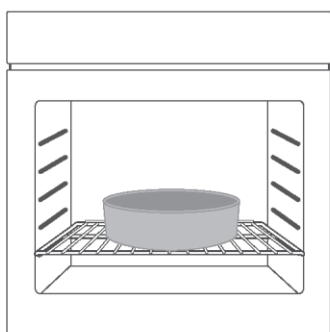
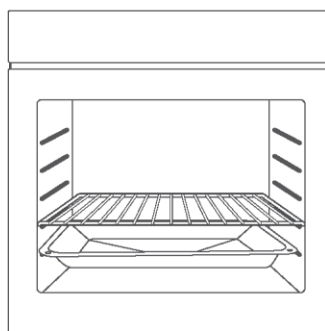
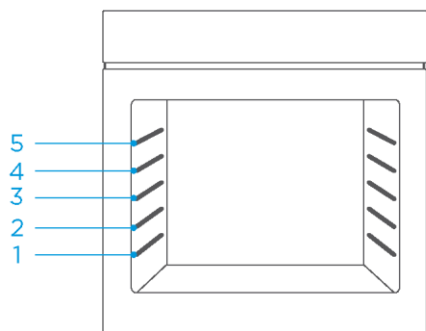



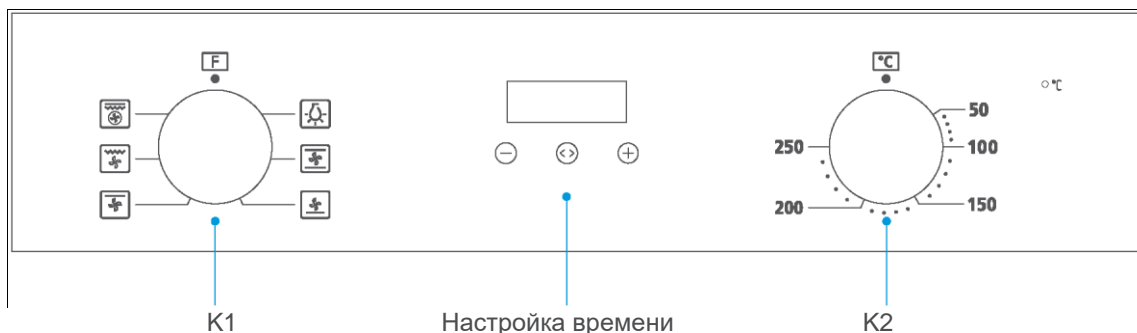



Панель управления



K1: Для выбора функций духовки.

K2: Для установки температуры.

Настройки времени: Для регулировки времени приготовления.

Функция	Описание функций
 Лампа	Обеспечение контроля процесса приготовления пищи, а также работы вентилятора, который можно использовать для размораживания продуктов.
 Обычный режим + вентилятор	Вентиляторы и нагревательные элементы обеспечивают более равномерное проникновение тепла и подрумянивание. Подходит для жарки всех мясных блюд.
 Нижний нагрев + вентилятор	Нагревательная трубка в нижней части духовки обеспечивает подачу тепла, а вентилятор ускоряет проникновение тепла в пищу. В основном используется для поддержания температуры и подрумянивания пищи.
 Верхний нагрев + вентилятор	Нагревательная трубка в верхней части духовки обеспечивает подачу тепла, а вентилятор ускоряет проникновение тепла в пищу. В основном используется для подрумянивания и жарки небольших кусков мяса.
 Одиночный гриль + вентилятор	Излучающий нагревательный элемент работает вместе с вентилятором. В основном используется для приготовления небольшого количества пищи.
 Двойной гриль + конвекция	Горячее масло в сковороде заменяется воздухом, который образует в закрытой полости быстрый циркулирующий поток тепла, благодаря чему пища доводится до готовности, и в то же время горячий воздух также отводит влагу с поверхности пищи, чтобы ингредиенты могли достигнуть эффекта, аналогичного жарке.

Перед первым использованием







1. Запрещается эксплуатировать духовку, пока она не будет правильно установлена.
2. Во избежание возгорания убрать все материалы, которые использовались для защиты прибора при транспортировке, и убедиться в том, что в духовке нет остатков упаковочных материалов и аксессуаров (например, пенопласта, картона, поддона для гриля, решетки для гриля и т. д.).
3. Протереть камеру духовки и аксессуары мягкой тканью, смоченной в мыльной воде.
4. Открыть кухонные окна и вытяжки для обеспечения надлежащей вентиляции.
5. Не допускать на кухню детей и домашних животных и закрыть двери в соседние комнаты.
6. После подключения питания активировать режим духовки, время и температуру в соответствии с приводимой ниже таблицей для удаления запахов из камеры.
7. После первого использования приоткрыть дверцу духовки под небольшим углом и дождаться, пока она остынет.

Функция	Температура	Время
 Обычный режим + вентилятор	250 °C	0,5 час

Установка часов

При первом подключении духовки к электросети необходимо настроить часы.

Примечание: Часы работают в 24-часовом формате времени.

1. Кнопкой «» или «» установить время в часах.
2. Нажать на кнопку «» для подтверждения установки времени в часах.
3. Кнопкой «» или «» выставить показания в минутах.
4. Нажать на кнопку «» для завершения настройки часов.



Обычная эксплуатация

1. Кнопкой «K1» выбрать функцию приготовления.
2. Кнопкой «K2» выставить температуру.
3. Установка режимов.
4. По окончании приготовления повернуть все кнопки в положение «».

Примечание

1. Во время приготовления лампа горит постоянно. Если необходимо отключить лампу, повернуть кнопку «K1» в положение «».

Настройка режимов

В режиме ожидания нажать на кнопку «» и удерживать ее в течение 3 секунд для перехода в ручной режим. Загорается символ «».

В ручном режиме нажать на кнопку «» для входа в выбор режима времени: ручной → таймер → длительность → окончание → ручной.

Можно установить автоматические режимы приготовления: полуавтоматический:

«Продолжительность» или «Окончание». Если на дисплее не отображается значок «», духовка не будет работать или нагреваться.

Духовка будет работать или нагреваться только в том случае, если на дисплее отображается значок «».



Примечания

1. Ручной режим – время приготовления контролируется пользователем.
2. Таймер - можно установить звуковое напоминание о времени завершения.
3. Длительность: можно настроить духовку на приготовление в течение желаемого диапазона времени.
4. Окончание – можно настроить духовку на приготовление в нужное время.

Ручной режим









В ручном режиме высвечиваются только время суток и символ «». Духовка всегда в рабочем состоянии, а время приготовления контролируется пользователем.

Примечания

1. В ручном режиме после 5 часов простоя отображаемое время начинает мигать. Если в течение 10 часов не выполняется каких-либо операций, производится возврат в режим ожидания.
2. Когда время мигает, если необходимо снова использовать ручной режим, нажать на кнопку «» или «».





Таймер обратного отсчета

Данный режим используется только в качестве функции напоминания.

1. Нажать на кнопку «» для выбора функции таймера обратного отсчета. Начинает мигать соответствующий символ «» «».
2. Нажать на кнопку «» или «», чтобы войти в настройку времени будильника (см. «Настройка часов»).
3. После настройки нажать на кнопку «» для подтверждения настройки будильника. Значок «» высвечивается постоянно.
4. По истечении времени подается звуковой сигнал, и символ «» на экране начинает мигать. В этот момент можно нажать на любую кнопку, чтобы отменить напоминание.







Продолжительность времени приготовления

Если продолжительность времени установлена на 1 час, приготовление закончится через 1 час.



1. Несколько раз нажать на кнопку «», пока на экране не появится надпись «dur».
2. Нажать на кнопку «» или «» для входа в настройки времени длительности (см. «Установка часов»). Максимальное время установки – 10 часов.
3. После подтверждения установки времени нажать на кнопку «» для запуска духовки. В это время символы «» и «A» горят постоянно.
4. Если режим длительности установлен на 1 час, через 1 час подается звуковой сигнал, указывающий на окончание приготовления, и начинает мигать значок «A».
5. В этот момент можно нажать на любую кнопку, чтобы вернуться в режим ожидания. Подача звукового сигнала прекращается, и значок «A» исчезает.

Время окончания приготовления

Приготовление начинается в текущий момент и заканчивается в установленное время.

1. Нажать несколько раз на кнопку «», пока на экране не появится надпись «End».
2. Нажать на кнопку «» или «», для входа в настройки времени окончания приготовления (см. «Установка часов»).
3. После подтверждения установки времени нажать на кнопку «» для запуска духовки. В это время символы «» и «A» горят постоянно.
4. Если время окончания совпадает с временем на системных часах, подается звуковой сигнал, указывающий на окончание приготовления. Значок «» исчезает, и начинает мигать значок «A».
5. В этот момент можно нажать на любую кнопку, чтобы вернуться в режим ожидания. Подача звукового сигнала прекращается, и значок «A» исчезает.

Меры предосторожности при использовании таймера

1. Для установки времени нажать на кнопку «» или «» и удерживать ее в течение 3 секунд для непрерывного увеличения или уменьшения времени.
2. В режиме подачи сигнала или в режиме автоматического приготовления нажать на кнопку «» или «» и удерживать ее до тех пор, пока не прозвучит звуковой сигнал отмены всех настроек режима и перехода в режим ожидания.
3. При установке режима таймера, если в течение 5 минут ничего не делать, прибор возвращается в ручной режим.
4. При настройке каждой функции нажать на кнопку «» и удерживать ее более 3 секунд, чтобы отменить текущую настройку и перейти в ручной режим.
5. При настройке режима таймера можно выбрать только один из режимов будильника и автоматического приготовления.

ЧИСТКА И ОБСЛУЖИВАНИЕ

Чистка

Перед чисткой и обслуживанием отключить электропитание прибора.

Чтобы продлить срок службы духовки, ее следует чистить часто и тщательно. Порядок чистки:

1. После приготовления необходимо дождаться, пока духовка не остынет.
2. Убрать принадлежности из духовки, промыть теплой водой и просушить.
3. Удалить остатки пищи из камеры духовки.
4. Протереть духовку мягкой тканью, смоченной моющим средством, затем протереть насухо мягкой тканью.

Примечания

1. Не использовать острые чистящие инструменты, жесткую щетку и едкие чистящие средства во избежание повреждения духовки и аксессуаров.
2. Не использовать грубые чистящие средства или острые металлические лопатки для чистки стекла дверцы.

Замена лампы

1. Выключить прибор и отсоединить кабель питания от сети. Прежде чем прикасаться к внутренним деталям, убедиться в том, что они остыли.
2. Отвинтить стеклянную крышку лампы против часовой стрелки (при этом может потребоваться приложение некоторых усилий) и заменить лампу на новую того же типа.
3. Новая лампа должна выдерживать температуру 300 °С. Для замены лампы необходимо обращаться в местный сервисный центр.
4. В случае возникновения сомнений следует обратиться за помощью к квалифицированному электрику.

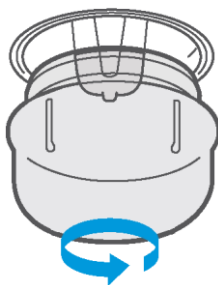

Предупреждение

Во избежание поражения электрическим током перед снятием отражателя необходимо проверить и убедиться в том, что электропитание прибора отключено и прибор полностью остыл.

ПОИСК И УСТРАНЕНИЕ НЕИСПРАВНОСТЕЙ

Если проблему решить не удастся или возникают другие сложности, настоятельно рекомендуется обратиться в службу послепродажного обслуживания.

Неисправность	Возможная причина	Способ устранения
Прибор не запускается	• Не подключено питание	• подключить к источнику питания
	• Главный выключатель питания не включен	• Включить выключатель питания
	• Дверца духовки не закрыта	• Закрыть дверцу духовки
лампа не загорается	• Лампа вышла из строя	• Обратиться в службу послепродажного обслуживания
Выделяется резкий запах или дым	• первое использование	• Никаких действий не требуется
Еда не готова	• Температура слишком низкая	• Установить более высокую температуру
	• Порция еды слишком большая	• Готовить пищу меньшими порциями или увеличить время приготовления.
Подгоревшая или неравномерно приготовленная пища	• Установлена слишком высокая температура или слишком продолжительное время нагрева	• Отрегулировать температуру или время приготовления
	• Пища находится слишком близко к нагревательной трубке	• Выбрать надлежащий уровень расположения аксессуаров
Вентилятор не отключается после остановки нагревания	• Вентилятор работает с задержкой для обеспечения рассеяния тепла	• Никаких действий не требуется

ТЕХНИЧЕСКИЕ ХАРАКТЕРИСТИКИ

Модель	U6ES57000
Полезный объем	67 л 
Номинальное напряжение	220 – 240 В
Номинальная частота	50 Гц-60 Гц
Потребляемая мощность	2,05 кВт

ПЕРЕРАБОТКА ПРОДУКЦИИ

Данный символ на изделии или в инструкции по эксплуатации означает, что по окончании срока службы прибор рекомендуется утилизировать отдельно от бытовых отходов. На местном уровне существуют отдельные системы переработки мусора. Для получения дополнительной информации следует обратиться в местные органы власти или к продавцу, у которого прибор был приобретен.



Распаковать духовой шкаф и убедиться в том, что он не поврежден. При возникновении сомнений не включать духовку и обратиться к специалисту. Хранить упаковочные материалы, такие как пластиковые пакеты, пенопласт или гвозди, в недоступном для детей месте, поскольку они представляют опасность для детей.

ПРОИЗВОДИТЕЛЬ:

Guangdong Midea Kitchen Appliances
Manufacturing Co. Ltd. No.6 YongAn Road,
Beijiao, Shunde, Foshan, Guangdong, China

ИМПОРТЕР В РФ:

ООО «Трейдинг-БТ». 109316, Г. Москва,
вн.тер.г. муниципальный округ Текстильщики,
пр-кт Волгоградский, д. 47, этаж 4,
помещ. А, офис 403А.

ИМПОРТЕР В КАЗАХСТАНЕ:

ТОО «Foreign Trade company»,
БИН 190940025588. Республика Казахстан,
г. Алматы, проспект Назарбаева, дом 65, каб. 519.

Сделано в Китае

